



LUCCIOLA

Porque os espaços públicos não são apenas coisas novas, a luminária Lucciola parte de uma solução convencional para reinventar o potencial da forma. O aspeto renovado do seu design dá à forma convencional uma nova juventude.



230 V
50 Hz

IP 66

IK 08

Bearing in mind that public spaces should not be only considered as something new, the Lucciola luminary outcomes from a conventional solution that reinvents the shape's potential. The outlook of its renewed designed shapes up a conventional new youth.



LUCCIOLA

Descrição de Produto

A luminária LUCCIOLA, desenvolvida com um sentido estético de design para o embelezamento do espaço público, conjuga elevados níveis de eficiência energética com uma elevada qualidade lumínica, recorrendo à tecnologia LED de última geração de elevado desempenho. De desenho elegante, é constituída por corpo integralmente em alumínio, pintado em cor RALZ294(*). Com um elevado índice de restituição de cor e elevada eficácia luminosa global, possui um tempo de vida útil superior a 100.000 h (L90B10) e uma temperatura de cor de 4000 K(*).

(* Standard

Aplicações

Zonas urbanas e semi-urbanas;
Zonas Viárias;
Zonas pedonais e ciclovias;
Parques, jardins e espaços de lazer.

Vantagens

Luminária homologada segundo DMA da EDP;
Elevados níveis de eficiência energética;
Elevada qualidade lumínica;
Luminária elegante;
Luminária adaptável a várias aplicações.

Opções

Todas as cores RAL disponíveis;
Temperaturas de cor: 3000 K (Branco quente), e;
5000 K (Branco frio);

Sistema de gestão:

- Stand-Alone;
- Multinível;
- Telegestão.

Product description

The LUCCIOLA luminaire, developed with an aesthetic sense of design for the decoration of public spaces, joins high levels of energy efficiency with elevated lighting quality. It uses the latest high performance LED technology. With an elegant design, it is comprised of a body completely made of aluminium and painted in RALZ294(*) colour. With elevated colour rendering and high global lighting efficiency, it possesses a service life of over 100.000 hours (L90B10) and a 4000 K (*) colour temperature.

(* Standard

Applications

Urban and semi-urban areas;
Roadway areas;
Pedestrian areas and bicycle paths;
Parks, gardens and leisure areas.

Advantages

Luminaire certified according to DMA of EDP;
High levels of energy efficiency;
Elevated lighting quality;
Elegant luminaire;
Luminaire adaptable to various types of applications.

Options

All RAL colours are available;
Colour Temperature: 3000 K (Warm white), and;
5000 K (Cool White);

Management system:

- Stand-Alone;
- Multilevel;
- Remote management.

Especificações Elétricas Electric Specifications

Versão Versions	Tensão de entrada Input voltage	Frequência Frequency	Factor de potência Input Power	Classe de protecção** Protection Class**
LUCCIOLA	230 V	50 Hz	> 0,95	Classe I/Classe II Class I/ClassII

(* Classe II (opcional) | (*) Classe II (opcional)

(**) De acordo com a norma EN60598 | (**) According to standard EN60598

Temperatura ambiente máxima estipulada: $t_a = 40^{\circ}\text{C}$ (Não exclui uma utilização temporária a uma temperatura não excedendo $(t_a + 10)^{\circ}\text{C}$)
Rated maximum ambient temperature: $t_a = 40^{\circ}\text{C}$ (Not precluded temporary operation at a temperature not exceeding $(t_a + 10)^{\circ}\text{C}$)



Vistas Gerais
Over View



LUCCIOLA

Especificações Fotométricas Photometric Specifications

Versão Versions		LUCCIOLA				
Temperatura de cor Color Temperature		4000 K				
Número de LED's LED's number		16	24	32	36	48
Corrente: 350 mA Current:	Fluxo luminoso* Luminous Flux	2615 lm	3950 lm	5069 lm	5884 lm	7900 lm
	Potência de entrada Input Power	19 W	28 W	37 W	41 W	54 W
	Eficácia global Global efficacy	138 lm/W	141 lm/W	141 lm/W	144 lm/W	146 lm/W
Corrente: 500 mA Current:	Fluxo luminoso* Luminous Flux	3530 lm	5211 lm	6974 lm	7942 lm	10422 lm
	Potência de entrada Input Power	27 W	39 W	51 W	57 W	76 W
	Eficácia global Global efficacy	131 lm/W	134 lm/W	137 lm/W	139 lm/W	137 lm/W
Corrente: 700 mA Current:	Fluxo luminoso* Luminous Flux	4675 lm	6946 lm	9143 lm	10520 lm	13892 lm
	Potência de entrada Input Power	37 W	54 W	71 W	81 W	106 W
	Eficácia global Global efficacy	126 lm/W	129 lm/W	129 lm/W	130 lm/W	131 lm/W

Nota: Valores nominais à temperatura ambiente média 25°C
Note: Nominal values at average room temperature 25°C

*Fluxo luminoso da luminária (inclui as perdas das lentes e difusor) à temperatura ambiente média de 25°C
Luminous flux luminaire (includes losses of lenses and diffuser) at average room temperature 25°C

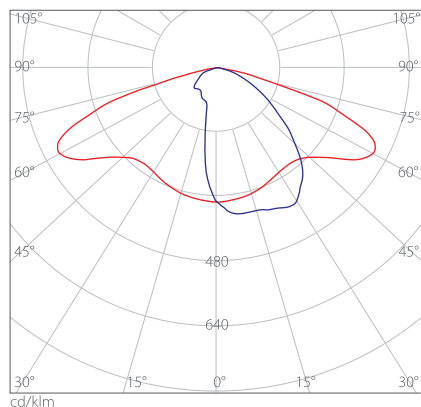

VIÁRIA TIPO I
ROAD TYPE I

Outras fotometrias disponíveis
Other photometry available

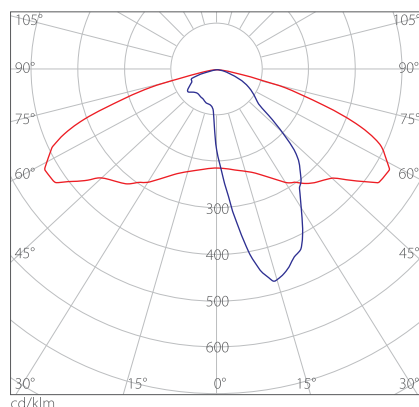

VIÁRIA TIPO II
ROAD TYPE II

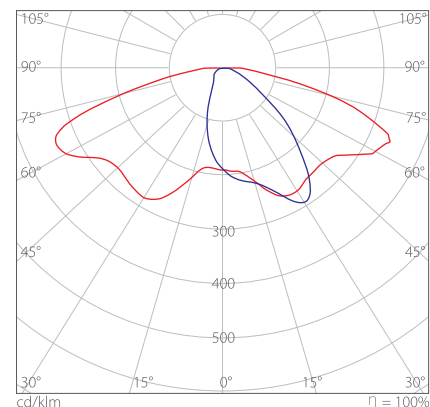

PEDONAL TIPO I
PEDESTRIAN TYPE I

Rotunda do Bairro da Luz - Guarda



Regeneração Urbana - Guarda



Avenida Beira Mar - Canidelo



Regeneração Urbana - Pinhel



LUCCIOLA

Especificações Mecânicas Mechanical Specifications

Versão Versions	Material do corpo/difusor Body Material/diffuser	Comprimento Length	Largura Width	Altura Height	Área exposta ao vento Wind exposure	Sistema de fixação Fixing system	Índices de protecção Protection degree	Massa Mass
LUCCIOLA 16 LUCCIOLA 24 LUCCIOLA 32 LUCCIOLA 36 LUCCIOLA 48	Alumínio/vidro temperado extra-claro Aluminium/ Clear tempered glass	700 mm	580 mm	170 mm	0.107 m ²	42 a 60mm	IP 66* IK 08**	12,6 kg 12,9 kg 13,2 kg 13,4 kg 13,7 kg

(*) De acordo com a norma EN60529 | (*) According to standard EN60529
 (**) De acordo com a norma EN50102 | (**) According to standard EN50102

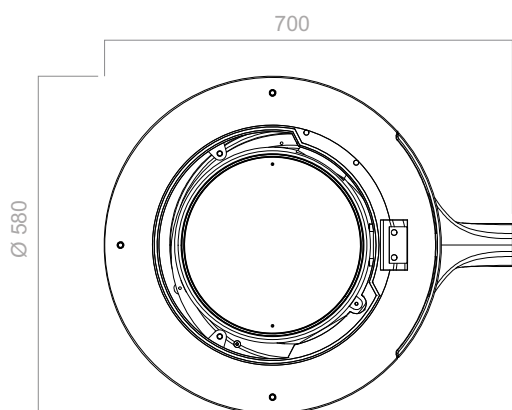

Vista inferior
Bottom View

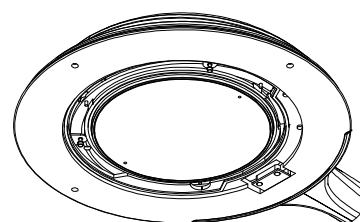

Vista em perspetiva
Perspective View

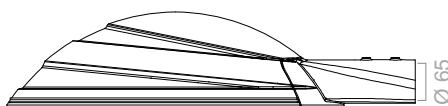
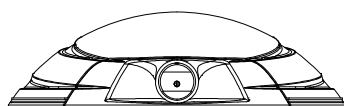

Vista lateral
Side View

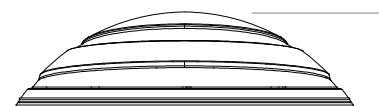

Medidas em mm | Dimensions in mm

Publicado por:

SONERES - Iluminação Pública, S.A.
Rua Central de Frejufe, 786
Silva Escura
4475 - 819 Maia-Portugal

Tlf: +351 229 417 741
Fax: +351 229 417 706
geral@soneres.pt

ADVERTÊNCIAS:

Nos termos gerais do fornecimento dos nossos serviços e/ou equipamentos, a SONERES, S.A. declina qualquer responsabilidade quanto ao uso ou fim atribuído aos mesmos, os quais são da única e exclusiva responsabilidade do cliente.

Como resultado da constante evolução tecnológica e no sentido de disponibilizar para o mercado sempre as soluções mais avançadas, a SONERES, S.A. reserva-se no direito de alterar os dados constantes deste documento sem aviso prévio.

WARNINGS:

Considering the general conditions of supplying our services/equipment, SONERES, S.A., rejects every responsibility in what concerns the use of the equipment themselves, as their use would be at the unique and entire responsibility of the customer.

As a result of the continuous technological evolution and in order to make available the most advanced solutions, SONERES, S.A. reserves itself the right to change all the data and information without prior warning.